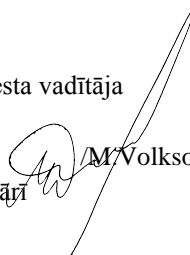

SASKAŅOTS

LAF tehniskā dienesta vadītāja
pilnvarotā persona

2021.gada 15.februārī

/M.Volksons/

APSTIPRINĀTS

LAF Krosa komisijas
Padomes priekšsēdētājs

/R.Liliensšteins/



KROSA
KOMISIJA



Teksts = iepriekšēja redakcija

Teksts = jaunā redakcija

RALLIJKROSA LADA RX KLASĒS TEHNISKIE NOTEIKUMI 2021. GADAM

1. Dažu terminu definīcijas

- 1.1. NAV IEROBEŽOTS vai BRĪVS – attiecīgā daļa vai detaļa drīkst tikt jebkādi pārveidota vai nomainīta pret citu; pilnīga brīvība arī attiecībā pret attiecīgās vai attiecīgo detaļu materiālu, formu un skaitu. Iespējama arī šīs detaļas demontāža, ja tas nav pretrunā ar drošības nodrošināšanas noteikumiem.

Uz visām daļām vai darbībām, uz kurām netiek attiecināts termins „nav ierobežots”, spēkā ir termins „sērijveida” vai arī „nav atļauts.”

2. SĒRIJVEIDA – daļa vai detaļa tādā veidā, kādā tā iebūvēta rūpnīcā – izgatavotājā, **vai analogas, citu ražotāju**, bez jebkādas mehāniskas, ķīmiskas, termiskās vai cita veida apstrādes.

3. Vispārējās prasības

- 3.1. Sacensībās atļauts piedalīties ar vieglajām, sērijveidā ražotām automašīnām VAZ 2101 – 2107 un to modifikācijās, piemēram: 21063., 21043., 21011., 21013, kas atbilst šo noteikumu prasībām. To detaļām, darbības principiem un novietojumam jāatbilst rūpnīcas izgatavotājas prasībām.
- 3.2. Nodiluma vai avārijas rezultātā nederīgas kļuvušās automobiļu detaļas var tikt nomainītas tikai pret analogā tipa attiecīgajam automobilim paredzētajām detaļām, ja šo Noteikumu attiecīgais pants neparedz citu iespēju.
- 3.3. Aizliegtas jebkādas izmaiņas no standarta automašīnas, kas nav skaidri, saprotami un viennozīmīgi atļautas šajos noteikumos!

4. Drošības prasības

- 4.1. Drošības karkass

4.1.1. Drošības karkasam automobiļa salonā jābūt iebūvētam no oglekļa tērauda vai tērauda caurulēm. Minimālā tecēšanas robeža 350

N/mm². Tērauda marka, kas atbilst šīm prasībām ir, piemēram, St52 NBK).

- 4.1.2. Drošības karkasa konstrukcijai un montāžai automobilī jāatbilst FIA Sporta Kodeksa "J" Pielikuma nodaļai 253.8. Konstrukciju piemērus skatīt 253.8 pielikumā .

Obligāta minimālā konstrukcija: - zīmējumi 253-7

- 4.1.3. Minimālie cauruļu izmēri galvenajam aizsarglokam ir šādi: 50x2,0mm vai 45x2,5 mm. (Galvenais aizsargloks ir praktiski vertikāls viengabala loks, kas uzstādīts šķērsvirzienā aiz priekšējiem sēdekļiem.)
- 4.1.4. Pārējās karkasa daļas var būt izgatavotas no caurulēm ar izmēriem vismaz 38x2,5 mm vai 40x2,0 mm. Drošības karkasam jābūt konstruētam un izgatavotam tā, lai pareizi uzstādīts tas būtiski samazinātu virsbūves deformāciju, tādējādi samazinot braucēja savainošanas iespēju. Vadītāja galvas un kāju rajonā ieteicams apgādāt drošības karkasu ar mīksta materiāla uzlikām. Ieteicams izmantot FIA akceptētas uzlikas. Caurules nedrīkst kalpot jebkādu šķidrums transportēšanai. Metinājumu šuvēm jābūt kvalitatīvām.
- 4.1.5. Visu drošības karkasa cauruļu stiprinājuma vietām pie virsbūves jābūt pastiprinātām ar vismaz 3 mm biezu tēraudu 120 cm² laukumā.
- 4.1.6. Atļauta karkasa papildus piestiprināšana pie automobiļa virsbūves ar piemetinātu kronšteinu palīdzību.
- 4.1.7. Drošības karkasam jābūt sertificētam un reģistrētam LAF.
- 4.1.8. Aizliegts nostiprināt pie drošības karkasa jebkādas automobiļa sastāvdaļas, ja tas saistīts ar caurumu urbšanu caurulēs, kā arī nav atļauts pie karkasa caurulēm piemetināt stiprinājumus un kronšteinus, piemēram, videokamerai vai tml.
- 4.1.9. Kopumā drošības karkass nedrīkst būtiski traucēt vadītāja iekāpšanu mašīnā, vai izkļūšanu no tās nepieciešamības gadījumā. Informācijai par drošības karkasa materiālu, konstrukciju un izgatavotāju jābūt ierakstītai sacīkšu automobiļa drošības karkasa pasē vai sertifikātā.
- 4.1.10. Atļauti saskrūvējamie drošības karkasi kuri atbilst iepriekšminētajām drošības prasībām. Minimālais montāžas skrūvju diametrs 12mm.

5. Sēdeklis

- 5.1. Atļauts izmantot tikai FIA 8855-1999 vai 8862-2009 standarta sporta sēdekļus
- 5.1.1. viengabala, kausveida ar spēkā esošu HOMOLOGĀCIJU
- 5.1.2. ar beigušos FIA HOMOLOGĀCIJU, bet kādreiz bijis HOMOLOGĒTS
- 5.2. Pieļaujama derīguma termiņš – plus 5 gadi no ražotāja derīguma termiņa atzīmes.
- 5.3. Sēdeklim jābūt piestiprinātam pie balstiem vismaz četros (4) punktos no sāniem ar stiprinājumiem pie virsbūves vismaz 4 punktos. Katram stiprinājuma

punktam pie virsbūves jābūt pastiprinātam, pastiprinājuma laukumam jābūt vismaz 40 cm², minimālais izmantojamo materiālu biezums 3 mm.

5.4. Rekomendējams uzstādīt sēdekļa stiprinājumus kā paredz zīmējums Nr:253-65b. Automašīnām, kuras no jauna tiek gatavotas dalībai sacensībām sēdekļa stiprinājumi kā paredz zīmējums Nr:253-65b.

5.5. Aizmugurējiem sēdekļiem jābūt izņemtiem.

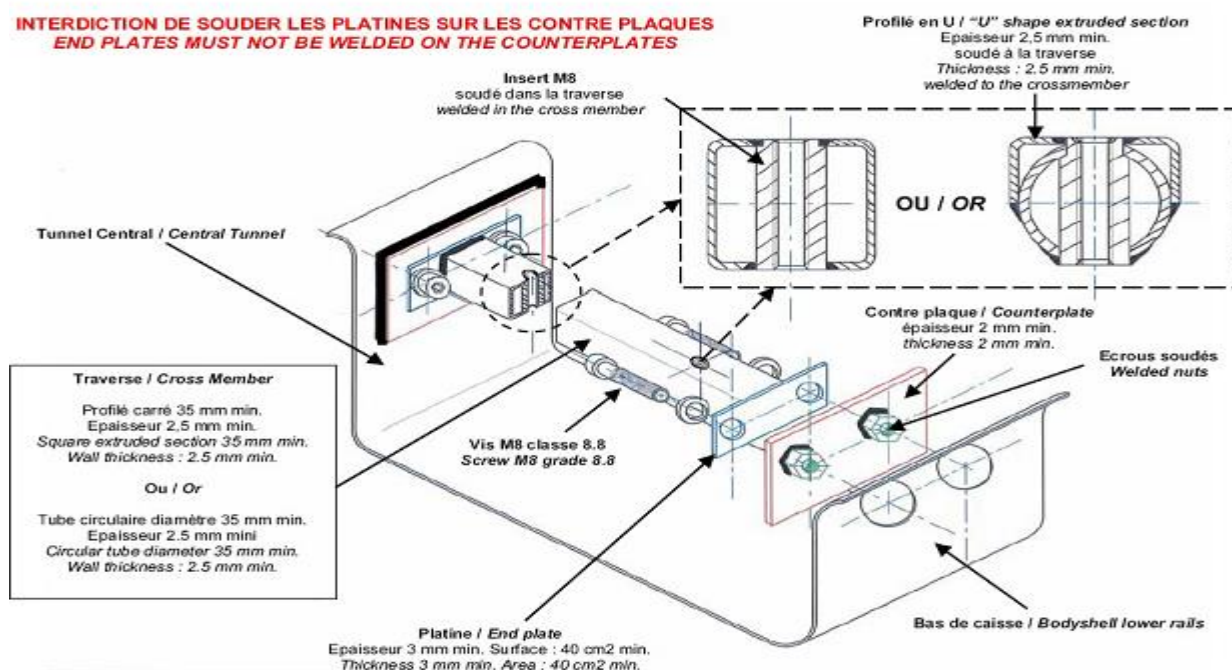

6. Drošības jostas

6.1. Drošības jostas FIA 8853/98 8854/98 vai 8853-2016 standarts ar spēkā esošu homologāciju.

6.2. Obligāta drošības jostu sistēma ar pagriežot atbrīvojamu sprādzes sistēmu un minimums 4 6 (sešiem) stiprinājuma punktiem pie virsbūves. Jostas un to uzstādīšana atbilstoši FIA standartiem J pielikuma 253-6 punktam.

6.3. Katrai plecu siksnai jābūt atsevišķam stiprinājumam pie automobiļa virsbūves, nav atļauts stiprināt abas siksnas ar vienu skrūvi.

6.4. Virzienā uz leju plecu jostām jābūt vērstām uz aizmuguri un uzstādītām tā, lai ar horizontāli, kas vilkta no atzveltnes augšmalas, tās neveidotu par 45° lielāku leņķi, lai gan šī leņķa ieteicams lielums nepārsniedz 10°. Maksimālie leņķi pret sēdekļa viduslīniju ir 20°, savirzīti vai izvērsti. Ja iespējams, jāizmanto vieglās automašīnas izgatavotāja paredzētā stiprinājuma vieta uz pakalējās statnes. Stiprinājuma vietas, kas veido lielāku jostas leņķi pret horizontāli, nedrīkst

izmantot, ja sēdekļi neatbilst FIA standarta prasībām. Tādā gadījumā četrpunktu drošības jostu sistēmas plecu jostām drīkst stiprināt pie pakalējā sēdekļa klēpja jostas stiprinājuma vietās, ko paredzējis vieglās automašīnas izgatavotājs.

6.5. ~~Jāpievērš uzmanība tam, lai jostas nebūtu bojātas.~~ Jostas nedrīkst būt bojātas.

6.6. Plecu jostas drīkst stiprināt arī pie drošības rāmja vai pastiprinājuma stieņa ar cilpas palīdzību vai atbalstīt uz pastiprinājuma šķēršļa, kas piemetināts karkasa atsaitēm. Šādā gadījumā pastiprinājuma šķēršļa izmantošanai jāievēro šādi nosacījumi:

6.6.1. pastiprinājuma šķērslim jābūt izgatavotam no oglekļa tērauda caurules ar izmēriem vismaz 38 mm x 2,5 mm vai 40 mm x 2 mm un minimālo tecēšanas robežu 350 N/mm²;

6.6.2. šī pastiprinājuma augstumam jābūt tādā, lai plecu jostas virzienā uz aizmuguri būtu vērstas lejup 10° līdz 45° leņķī pret horizontāli, kas vilkta no atzveltnes apmales; ieteicamais leņķis ir 10°;

6.6.3. jostas drīkst piestiprināt cilpas veidā vai ar skrūvēm, bet skrūvju gadījumā katrā stiprinājuma punktā jāpiemetina starplika ;

6.6.4. starplikas jāievieto pastiprinājuma caurulē, un jostas jāpieskrūvē tām, izmantojot M12 8.8 vai 7/16 UNF specifikācijas skrūves;

6.6.5. katrai stiprinājuma vietai jāiztur 1470 daN slodze, kājstarpes jostām - 720 daN slodze. Ja divas jostas ir piestiprinātas vienā vietā, slodzes jāsummē.

6.6.6. katrā jaunā stiprinājuma vietā jāizmanto vismaz 40 cm² liela un vismaz 3 mm bieza tērauda pastiprinājuma plāksne.

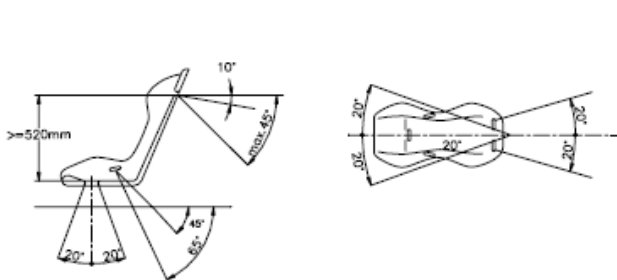

253-61

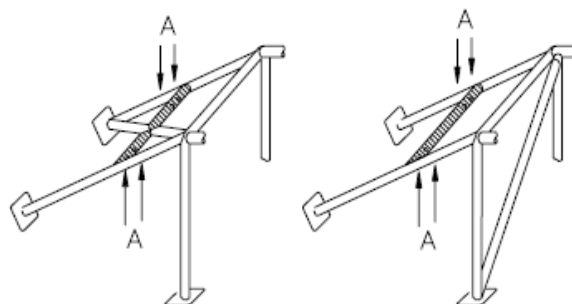

Ⓐ drošības jostu sistēmas stiprinājuma atveres

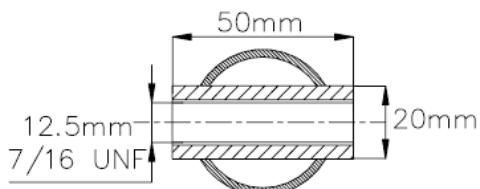

253-67

plāksne montēta pie šasijas un pastiprināta ar pastiprinājuma plāksni no otras puses

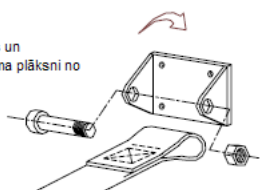

253-63

pastiprinājuma plāksne piestiprināta pie automobiļa šasijas

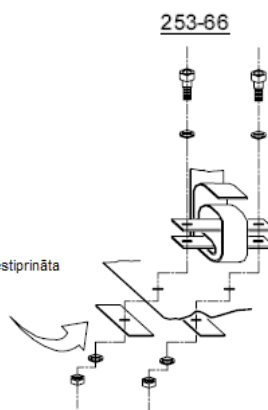

253-64

7. Ugunsdrošs kombinezons

- 7.1. ~~Izmantot FIA prasībām atbilstošus kombinezonus.~~
- 7.2. Kombinezons atbilst ~~FIA 8856 – 1986~~, FIA 8856 – 2000 (Technical List N°27) vai ~~FIA 8867 – 2016~~, FIA 8856-2018 (Technical List N°74) standartam.

8. Ugunsizturīgā apakšveļa:

- 8.1. ~~FIA 8856 – 2000 standarta pilna auguma veļa, tajā skaitā zeķes, bikses, kreklis ir obligāta pie nosacījuma, ja tiek lietots FIA 86 gada standarta kombinezons.~~
- 8.2. ~~Ugunsizturīgā veļa nav obligāta (tiek rekomendēta), ja tiek lietots FIA 8856 – 2000, FIA 8867 – 2016, FIA 8856 – 2018 standarta kombinezons.~~
- 8.3. Tiek rekomendēts lietot FIA 8856-2000 (Technical List N°27) vai FIA 8856-2018 (Technical List N°74) homologētu pilna auguma apakšveļu un zeķes (No 01.01.2022. prasība obligāta).

9. Balakalava

- 9.1. Balakalava atbilst FIA 8856-2000 (Technical List N°27) vai FIA 8856-2018 (Technical List N°74) standartam. ~~balakalava ir obligāta visiem dalībniekiem.~~

10. Apavi

- 10.1. Apavi atbilst FIA 8856-2000 (Technical List N°27) vai FIA 8856-2018 (Technical List N°74) standartam.
- 10.2. ~~FIA 86 gada standarts atļauts, lietojot komplektā ar 8856-2000 standarta zeķēm.~~

11. Cimdi

- 11.1. Cimdi atbilst FIA 8856-2000 (Technical List N°27) vai FIA 8856-2018 (Technical List N°74) standartam. ~~vai FIA 86 standartam.~~

12. Ķiveres

- 12.1. ~~Sacensībās atļauts lietot ķiveres ar marķējumiem:~~

~~SA2000, SA2005, SA2010, SAH2010, SFI 31.1, SFI 31.1A, SFI 32.2A, M2000, M2005, M2010, BS6658-85 type A/FR, kuru derīguma termiņš nav beidzies vairāk kā pirms 5 gadiem no ražotāja derīguma termiņa atzīmes, jeb attiecīgā FIA standarta derīguma atzīmes.~~

- 12.1. Ķiveres atbilst FIA standartam vai marķētas:

- 8858-2002 vai 8858-2010 (Technical List N°41),
- 8859 (Technical List N°49),
- 8860-2004 vai 8860-2010 (Technical List N°33)
- 8860-2018 vai 8860-2018-ABP (Technical List N°69)
- SA2000 (derīgs līdz 31.12.2021.)
- SA2005 (derīgs līdz 31.12.2021.)
- BS 6658-85 type A/FR (derīgs līdz 31.12.2021.)

13. Galvas un kakla aizsardzības sistēmas

- 13.1. Galvas aizsardzības sistēmas FHR (HANS, Simpson) ~~lietošana ir obligāta~~, atbilst FIA 8858 standartam (Technical List N°29).

14. Sānu tīkls / siets

- 14.1. Automašīnu jāaprīko ar drošības tīklu vadītāja durvju ailē (sk. FIA Sporta Kodeksa "J" Pielikuma 253. 11 nodaļu) ar sekojošiem izmēriem:

- 14.2. Minimālais siksnas platums : 19mm
- 14.3. Minimālais tīkla acs izmērs : 25X25mm
- 14.4. Maksimālais tīkla acs izmērs : 60X60 mm
- 14.5. Tīklam jābūt nostiprinātam uz drošības karkasa vadītāja durvju loga ailē, sieta priekšējai vertikālai malai jābeidzas līdz ar stūres rata plakni, lai novērstu rokas vai galvas nokļūšanu ārpus automašīnas drošības karkasa telpas.
- 14.6. Sietam jābūt ērti atsprādzējamam / noņemamam ar vienu roku.
- 14.7. Braucēji drīkst izvēlēties loga sieta vietā izmantot roku atsaites ar SFI homologāciju.

15. Virsbūve un aprīkojums

15.1. Virsbūve.

- 15.1.1. Automašīna virsbūvei jā saglabā oriģinālais izskats, tai vienmēr jābūt atpazīstamai, kā konkrētā modeļa un modifikācijas automobilim raksturīgai. Uz katru sacensību virsbūvei jābūt taisnai, bez redzamiem bojājumiem. Uz katru sacensību virsbūve pie nepieciešamības jātaisno un jāpiekrāso. Atļauts izmantot kompozītmateriālu spārnus. Aizliegts pastiprināt automašīna priekšējo daļu līdz priekšējo riteņu asij un aizmugurējo daļu līdz aizmugurējo riteņu asij.
- 15.1.2. Visām durvīm jābūt veramām, kas garantē durvju atvēršanu gan no ārpuses, gan no iekšpuses, var būt atvieglinātas, izņemot vadītāja durvis.
- 15.1.3. Salons jāatdala no bagāžas nodalījuma ar metāla vai kompozītmateriālu starpsienu (min. 1,5 mm biezums), kas hermētiski atdala šīs abas telpas.
- 15.1.4. Motora pārsegam jābūt oriģinālam - sērijveida. Aizliegts demontēt oriģinālās eņģes. Motora pārsega un bagāžas nodalījuma pārsega oriģinālajiem slēdzēj mehānismiem jābūt noņemtiem, pārsegiem jābūt apgādātiem ar vismaz 2 papildus (viegli pieejamiem un no ārpuses atveramiem) stiprinājumiem, kuri nepieļauj to atvēršanos brauciena laikā.
- 15.1.5. ~~Vadītāja pusē~~ Visām durvīm iekšpusē jābūt vienlaidus nosegtām ar metāla vai kompozītmateriālu uzliku-apšuvumu (minimālais materiāla biezums 1 mm). Tai jānosēd durvis no iekšpuses zem stikla daļā pa visu perimetru. Uzlikai jābūt droši piestiprinātai pa perimetru. Atļauts noņemt virsbūvei jebkādas trokšņa izolācijas un pretkorozijas materiālus, tapsējumus, paklājus.
- 15.1.6. Nav atļauts noņemt priekšējo instrumentu paneli salonā.
- 15.1.7. Rekomendēts pastiprināt automašīna sliekšņus labākai sānu aizsardzībai, bet tie nedrīkst izvirzīties ārpus virsbūves kontūrām, ja skatās uz automašīnu no augšas. Jābūt noapaļotiem (bez asām šķautnēm) sliekšņu paplatinājumu priekšējiem un aizmugurējiem galiem. Noapaļojuma minimālais ārējais rādiuss 30 mm.
- 15.1.8. Radiatora priekšējā dekoratīvā aizsarg reste – nav ierobežota, bet izveidota tā, lai neradītu aizdomas par automašīna priekšējās daļas pastiprināšanu. Ieteicams lietot oriģinālo dekoratīvo resti, lai vieglāk tiktu atpazīta a/m modifikācija. Restes un papildus konstrukcija, nedrīkst izvirzīties ārpus automašīna gabarītiem.

15.1.9. Atļauta priekšējā „glāžu atsaite” – ierīce, kas savieno automašīnas priekšējo amortizatoru augšējos galu sijas.

15.1.10. Automašīnas minimālais svars jebkurā RX sacensību brīdī kopā ar pilotu 1000 kg. Atļauts papildsvars, tam jābūt droši nostiprinātam ar vismaz 10 mm diametra skrūvēm, un jābūt iespējai noplombēt. sk. papildinājumu zemāk

15.1.11. Minimālā ~~un maksimālā~~ automašīnas masa jāievēro visu sacensību laiku. Atļauts papildināt automobiļa masu ar vienu vai vairākiem balastiem ar nosacījumu, ka tie ir stingri un viengabala bloki, kas nostiprināti ar instrumentu palīdzību, novietoti uz kabīnes vai bagāžas nodalījuma grīdas, redzami un ir ar iespēju tehniskajam komisāram noplombēt. Balastam jābūt nostiprinātam pie virsbūves/šasijas ar vismaz 10.9 klases bultskrūvēm, kuru diametrs ir vismaz 10 mm, un starplikām saskaņā ar zīmējumu. Uz vienu stiprinājuma bultskrūvi, balasta masa nedrīkst pārsniegt 20 kg.

15.2. Par pirms starta tehniskās komisijas laikā konstatētu neatbilstību tehniskajiem noteikumiem var tikt piemērots svara sods 40 kg apmērā. Dalībniekam pašam jānodrošina balasts un balasta montāža attiecīgi noteikumiem par balastu stiprināšanu, līdz sacensību sākumam (šis soda svars-balasts jānovieto blauksēdētāja vietā uz grīdas, ar iespēju balasta montāžas skrūves / stiprinājumus noplombēt).

15.3. Svaru soda piemērošanas gadījumā automašīna sacensību laikā jābūt smagākai par 40 kg nekā pieļaujamais minimālais a/m svars 1000kg, atbilstoši šīs klases tehniskiem noteikumiem.

16. Vilkšanas āķi

16.1. Katrs automobilis obligāti jāapgādā ar buksēšanas āķi vai cilpu priekšā un aizmugurē. Āķiem vai cilpām jābūt pietiekami izturīgām, tās nedrīkst izvirzīties ārpus virsbūves kontūrām, ja skatās uz automašīnu no augšas. Āķiem jābūt viegli atrodamiem un nokrāsotiem spilgti dzeltenā, oranžā vai sarkanā krasā, tā minimālais iekšējais diametrs 60 mm. Ja cilpa ir no poliestera lentas, tad minimālais lentas biezums 2,4 mm. Lentai jābūt pieskrūvētai ar divām 8 mm skrūvēm, uz kurām jābūt paplāksnēm vismaz 24 mm diametrā. Āķa izmantošanas gadījumā ja tas izrādīsies neatbilstošs un par konstruktīvi vāju, var tikt piemērots sods saskaņā ar sacensību nolikumu.

17. Stikli

17.1. Priekšējais stikls sērijveida (triplex tipa) vai polikarbonāta priekšējais stikls ar minimālo materiāla biezumu 5mm. Ieteicami papildus sānu stiprinājumi – skavas.

17.2. Priekšējam stiklam obligāts ir darba kārtībā esošs logu tīrītājs un logu skalotājs.

17.3. Sānu stikli var būt sērijveida, bet tad tiem jābūt no iekšpuses aplīmētiem ar bezkrāsainu, neaptumšotu aizsardzības (bruņu) plēvi.

17.4. Sānu un aizmugures skata logu vietā drīkst izmantot ne plānāku par 4 mm biezu caurspīdīgu polikarbonātu.

18. Buferi

18.1. Priekšējam buferim jābūt noņemtam ar visiem stiprinājumiem.

18.2. Aizmugurējais buferis – drīkst uzstādīt tikai VAZ-2105 vai VAZ -2104 standarta buferi ar visiem stiprinājumiem, to nedrīkst pastiprināt, tas drīkst būt noņemts.

18.3. Piekabes sakabes āķis aizliegts ar visiem stiprinājumiem.

19. Stūres iekārta

19.1. Stūres iekārta – sērijveida. Stūres rats – nav ierobežots, ieteicams sporta. Stūres rata vārpstai jābūt trieciena deformācijas konstrukcijai (pāreja starp stūri un stūres stieni) (vai jāizmanto VAZ 2105 stūres statne ar kardāna pievadu).

19.2. Stūres bloķēšanas iekārtu aizdedzes slēdzī jādemontē.

19.3. Ieteicams izmantot ātras noņemšanas stūres rata konstrukciju.

19.4. Atbrīvošanai jādarbojas, pavelkot atloku stūres rata ass virzienā jeb uz sāniem.

20. Bremžu sistēma

20.1. Bremžu sistēma – sērijveida, darba kārtībā. Atļauts atvienot un demontēt sērijveida bremžu regulatoru. Atļauts demontēt vakuuma pastiprinātāju. Atļauts izmainīt bremžu cauruļvadu materiālu un novietojumu (atļauts arī caur salonu, ieteicams novietot a/m pasažiera pusē vai pa salona vidu). Atļauts izmainīt/papildināt bremžu pedāļa darba virsmu ar papildus elementu.

20.2. Drīkst izmantot sporta tipa bremžu diskus, trumuļus un bremžu klučus, nemainot darba laukuma izmērus un bremžu disku diametru.

21. Dzesēšanas sistēma

21.1. Dzesēšanas sistēmas radiatora atrašanās vietu un tilpumu mainīt nedrīkst – sērijveida.

21.2. Termostats - nav ierobežots.

21.3. Atļauts aizvietot oriģinālo elektrisko dzesēšanas ventilatoru ar cita ražotāja izstrādājumu. Piemēram Valeo, Spal, Bosch un tml.

21.4. **Ventilatora skaits: 1 viens gab un atrodas radiatora iekšpusē.**

22. Degvielas tvertne

22.1. Materiāls - metāls. Ieteicams ne lielāka par 20 litriem un ar skrūvējamu korķi.

22.2. Piestiprināta pie virsbūves ar vismaz 4gb M8 skrūvēm.

22.3. Ja ir uzstādīta sporta degvielas tvertne FIA FT-3 1999 (drīkst būt ar beigušos homologāciju), maksimālais tilpums drīkst būt līdz 60 litriem.

Novietota 30 cm no bagāžas nodalījuma ārējām sienām. Bākas uzpilde no bagāžas nodalījuma.

22.4. Bākas ventilācijai jābūt izvadītai ārpus automobiļa. Ventilācijas sistēmai jābūt drošai pret benzīna noplūdi auto apgāšanās gadījumā.

22.5. Degvielas caurules drīkst iet caur a/m salonu, bet tad tiem jābūt no metāla un salonā bez savienojumiem. Ja tie ir no plastmasas vai gumijas, tad tiem apkārt ir jābūt metāla ekrānam.

22.6. Degvielas caurulēm jābūt pie grīdas stipri nostiprinātiem, tie nedrīkst atrasties starp drošības karkasu un virsbūvi.

23. Akumulators (AKB)

23.1. Kapacitāte ne lielāka par 70 Ah. Akumulatoram jābūt cieši nostiprinātam pie virsbūves oriģinālajā vietā, jeb bagāžas nodalījumā vai arī automašīnas salonā aiz vadītāja uz aizmuguri aiz karkasa centrālā aizsargloka, nostiprinātam ar vismaz 2 gab. M8 skrūvēm un vismaz 2mm tērauda vai 3mm biezām alumīnija stiprinājuma skavām, jāatrodas ne mazāk kā 30 cm attālumā no virsbūves ārējām kontūrām. Uz automašīnas salonu pārnest atļauts tikai sausā tipa akumulatora bateriju.

23.2. Ja akumulators (skābes) atrodas bagāžniekā tam apkārt ir jābūt hermētiskam, skābes izturīgam konteineram, un konteineru ventilācija ir jāizvada ārpus automobiļa virsbūves.

23.3. AKB jāatrodas ne mazāk kā 30 cm attālumā no bagāžas nodalījuma ārējām sienām.

23.4. Atļauts izmantot arī GEL un LiOn tipa akumulatorus, šajā gadījumā nosedzošais konteiners nav nepieciešams. Akumulatora + plus pola izvadam un savienojumam jābūt nosegtam/izolētam.

24. Centrālais elektrības slēdzis

24.1. Katrai automašīnai jābūt aprīkotai ar centrālo slēdzi, kurš atslēdz visas elektriskās ķēdes

24.2. Izslēdzot šo slēdzi strādājošam automobiļa motoram, jābeidz darboties. Slēdzim jābūt ērti pieejamam no vadītāja vietas vadītājam atrodoties sēdekļī cieši piesprādzētam un no automašīnas ārpuses. Ārpusē tā atrašanās vieta jāapzīmē ar zibens simbolu sarkanā krāsā, kas novietots zilās krāsas trijstūrī ar baltu apmali. Trijstūra malas garumam jābūt vismaz 12 cm. Ārpusē esošo slēdzi ieteicams novietot priekšējā stikla apakšējā kreisā vai labā stūra tuvumā, lai to varētu ātri ērti atrast nepieciešamības gadījumā. Trijstūra apmales platums 10 mm.

25. Apgaismošanas ierīces un signāllukturi

25.1. Aizmugurē obligāts ir papildus gabarītu lukturis, kas jānovieto aizmugurējā logā pa vidu, un divi bremžu lukturi, kuri jānovieto aizmugurējā logā sānos. Minimālā katra luktura kvēlspuldzes jauda 21 W vai līdzvērtīga, ja tiek izmantotas diožu tipa LED spuldzes atspīdošais laukums vismaz 40 cm².

25.2. Ieteicams izmantot FiA akceptētas LED sarkanās signāllampas.

25.3. Visām signālugunīm jābūt izvietotām automašīnas aizmugurē ne zemāk, kā 80 cm un ne augstāk, kā 150 cm augstumā no zemes un jābūt labi saredzamām jebkuros laika apstākļos.

26. Balstiekārta

26.1. Sērijveida, bet drīkst pastiprināt aizmugures sviru galus, sviru un amortizatoru stiprinājumus pie virsbūves un balstiekārtas metinājumu šuves. Atļauts pastiprināt sērijveida priekšējos plauktus neizmainot to izmērus un ģeometriju. Aizliegts pievienot papildus materiālus, atļauts pārmetināt esošās šuves un metinājuma vietas.

26.2. [Apakšējo plauktu skrūves maksimālais garums 86mm.](#)

26.3. Amortizatori - nav ierobežoti ar nosacījumu, ka to skaits, tips (teleskopiskie), darbības princips (hidrauliskie) saglabājas. Amortizatori ar ārējiem eļļas/gāzes tvertnēm nav atļauti! Nav atļauta jebkāda amortizatoru iestatījumu maiņšana/regulēšana.

26.4. Automašīnas minimālais augstums priekšā no motora sijas galiem līdz automašīnas atbalsta punktam 175 mm.



26.5. Automašīnas minimālais augstums aizmugurē no garo sviru priekšas stiprinājuma līdz automašīnas atbalsta punktam 235 mm.

26.6. Šie augstuma mērījumi tiek veikti kopā ar automašīnas pilotu pilnā ekipāžumā, [pilotam atrodoties vadītāja sēdekļī.](#)

26.7. [Atļauts izmantot aizmugurējam tiltam, regulējamu šķērssviru.](#)

27. Transmisija

27.1. Pārnesumkārbā - atļauti trīs veidi: 2101; 2105; 2106, sērijveida ar 4 vai 5 pārnesumiem.

27.2. Pārnesumu attiecības:

2101 --- I-3.74 II-2.29 III-1.49 IV-1

2105 --- I-3.67 II-2.1 III-1.36 IV-1 V-0.8

2106 --- I-3.24 II-1.99 III-1.29 IV-1

27.3. Ātrumkārbas atsevišķus pārnesumu zobratu nav atļauts mainīt/modificēt savstarpēji starp atļautajām ātrumkārbas pārnesumu modifikācijām.

27.4. Diferenciāļa pārvads – sērijveida, atļauti 4 modeļi:

2106 ---3,9 zobu skaits 11/43

2103 ---4,1 zobu skaits 10/41

2101--- 4,3 zobu skaits 10/43

2102 ---4,44 zobu skaits 9/40

27.5. Spararats - sērijveida. Detaļas kods: 2101-1005115.

27.6. Sajūga mehānisms (grozs) - sērijveida.

27.7. Sajūga disks – nav ierobežots.

27.8. Kardāna pārvads – sērijveida.

27.9. Diferenciāļa bloķēšana – atļauta. Drīkst būt sametināts.

28. Riteņi un riepas

28.1. Atļautie riepu modeļi:

FALKEN SN832, izmērs 175/70 R13, marķēta ar Latakko marķējumu:

Riepas sastāvs cietība: Nedrīkst atšķirties vairāk par 5 mērvienībām (šoriem)

28.2. Aizliegta jebkāda riepu mehāniska vai ķīmiska apstrāde.

28.3. Aizliegta riepu sildīšana.

28.4. Maksimālie riteņu diska izmēri ir: Platums 6J Diametrs 13”.

28.5. Riteņu diski nav ierobežoti, bet dekoratīvajām disku uzlikām jābūt noņemtām.

28.6. Riteņu stiprināšanas bultskrūves drīkst aizstāt ar stiprināšanas tapskrūvēm un uzgriežņiem ar nosacījumu, ka stiprināšanas punktu skaits un vītņoto daļu diametri saglabājas nemainīti.

28.7. Atļautas riteņu disku starplikas, stiprinājums pie rumbas ar caurejošu tapskrūvi, maksimālais starpliku biezums 50 mm katram ritenim. Starplikas materiāls – metāls.

28.8. Tapskrūves un to uzgriežņi nedrīkst izvirzīties tālāk par riteņa diska ārējā loka gabarītiem.

29. Dubļu aizsargi

29.1. Riteņu arku papildus uzstādītiem visu veidu pretkorozijas aizsargiem jābūt izņemtiem. Obligāti dubļu aizsargi aiz aizmugures riteņiem. Dubļu aizsargiem jānosedz viss riteņa platums (skatoties no aizmugures), to apakšējām malām jābūt ne augstāk, kā 12 cm attālumā no zemes plaknes. Materiāla biezums ne mazāks par 4mm

29.2. Atļauts uzstādīt motora aizsargpannu. Tā nedrīkst izvirzīties ārpus automašīnas gabarītiem, materiāls – līdz 4 mm biezs tērauds vai līdz 8 mm biezs alumīnijs vai līdz 12 mm kompozītmateriāli. Stiprinājums – drošā veidā ar vismaz 4 gb skrūvēm vai tapām, minimālais skrūvju diametrs 8 mm.

30. Atpakaļskata spoguļi

30.1. Obligāts atpakaļskata spoguļis salonā. Ieteicami sānu spoguļi.

31. Gultņi

31.1. Automašīnas mezglos aizliegts uzstādīt citu veidu gultņus, aizliegts izmantot gultņus ar keramikas elementiem.

32. Motors

32.1. Atļauts uzstādīt tikai sērijveida VAZ 2101 – 2106 motorus. Motoram jāatrodas oriģinālajā motora nodalījumā. Degvielas maisījuma sagatavošanai atļauts izmantot tikai atmosfēras gaisu un benzīnu.

33. Barošanas sistēma

33.1. Karburators – sērijveida, maksimālais skaits - viens. Difuzoru diametru kopējā summa nedrīkst pārsniegt 50.0mm, katra difuzora izmērs tiek pielīdzināts veseram skaitlim, kas tiek kontrolēts ar kalibru, difuzoru skaits - divi. ~~Pielaujamie difuzoru izmēri 22mm, 23mm, 24mm, 25mm, 26mm, 27mm un 28mm.~~ Difuzoru kontroles precizitāte +/- 0,1mm. Nedrīkst pārveidot un papildināt karburatora

korpusu. Ir atļauts atvienot un demontēt aukstās iedarbināšanas sistēmu, otrās kameras atvēršanas mehānisma vakuma pievadu drīkst aizstāt ar mehānisko sistēmu. Difuzoru papildus kontrolei karburators tiek noņemts, un tiek veikti atkārtoti mērījumi.

33.2. **Aizliegts** Atļauts izmantot SOLEX tipa VAZ karburatorus.

33.3. Karburatora apakšējā difuzora (droseles) diametrs 32mm.

33.4. **Karburatora starpliķa starp kolektoru un karburatoru, maksimālais biezums 20mm.**

33.5. Dzinēja kartera ventilācija

Atļauts to atvienot no ieplūdes sistēmas, bet šādā gadījumā tai jābūt ievadītai atsevišķā, tvertnē, ar vismaz 2 litru minimālo tilpumu, tvertnei jābūt no eļļas izturīga materiāla, kas stabili nostiprināta pie kādas no motora telpas sienām, konstruktīvi nedrīkst būt pieļaujama eļļas noplūde. Tvertnes ventilācijai ir atļauts filtra elements. Porolons kā filtra elements nav atļauts.

33.6. Gaisa filtrs un tā korpuss - sērijveida no 2101-2107. Aizliegts uzstādīt papildus gaisa pievadus.

33.7. Droseļvārsta pievads

Jābūt apgādātam ar pietiekami spēcīgu atsperi droseles aizvēršanai pievada bojājuma gadījumā.

33.8. Ieplūdes kolektors - sērijveida. Aizliegta jebkāda (iekšēja/ārēja) virsmu kolektora apstrāde, pat kanālu salaišanai ar galvu.

33.9. Izplūdes kolektors un sistēma

33.10. Izplūdes kolektors sērijveida.

33.11. Aizliegta jebkāda (iekšēja/ārēja) virsmu kolektora apstrāde, pat kanālu salaišanai ar galvu.

33.12. Izpūtējs – pirmā daļa („bikse”) sērijveida. Aizliegta jebkāda iekšēja/ārēja apstrāde. Maksimālie cauruļu ārējie diametri: Pirmās daļas caurules ~~38mm~~ 40mm, otrā daļa 44mm.

33.13. Tālākās izplūdes sistēmas daļas konstruktīvi nav ierobežotas, izplūdes atverei jāatrodas a/m aizmugurē un caurules gals nedrīkst iziet ārpus virsbūves kontūrām skatoties aizmugures plaknē no augšas un tam jābūt virzītam paralēli zemei.

33.14. Trokšņu līmenis pie 4500 dzinēja apgriezieniem minūtē nedrīkst pārsniegt 100 dB.

33.15. Cilindra bloks - Sērijveida. Atļauti modeļi (Vaz 2103, 2106).

33.16. Atļauta tikai apstrāde remonta izmēru virzuļu vai čaulu uzstādīšanai (maksimālais remonta izmērs noteikts 80.00 mm diametrā)

33.17. Motora bloka augstums no kloķvārpstas centrālās ass līdz augšējai plaknei nedrīkst būt mazāks par 2103-2106 blokiem 215.5 mm

33.18. Cilindru bloka galva

33.18.1. Sērijveida.

33.18.2. Atļauts izmantot tikai 2101, 21011 modifikāciju dzinēju galvas.

33.18.3. Atļauta apstrāde tikai saskares plakņu izlīdzināšanai.

- 33.19. Minimālais galvas kopējais biezums/augstums 111.50 mm.
- 33.20. Aizliegta ieplūdes un izplūdes kanālu jebkāda apstrāde.
- 33.21. Vārstu atsperes un montāžas daļas – sērijveida.
- 33.22. Aizliegta vārstu vadīklu apstrāde.
- 33.23. Vārstu ligzdu materiāls – sērijveida **meteriāls - čuguna**.
- 33.24. Vadīklas – sērijveida **materiāls - čuguna**.
- 33.25. Vārsti - sērijveida.
- 33.26. **Vārstu sviras (rokeri) – sērijveida, sfēras diametrs 25mm, +/- 0,5mm.**
- 33.27. Sadales vārpstas korpuss - sērijveida.
- 33.28. Sadales vārpstas korpusa minimālais augstums / biezums 61.00mm. Pielaide +/- 0.10mm.
34. Cilindru bloka galvas blīvējums – sērijveida, **bez papildus elementiem, tai skaitā sērijveida blīvju blīvējošo apvalcēto gredzenu aizstāšanai ar citiem elementiem. Aizliegta VAZ 21214 metāliskā tipa galvas blīve.**
35. Kloķvārpsta sērijveida.
- 35.1. Atļauts viens modelis (Vaz 2103), atļauta tikai kakliņu slīpēšana remonta izmēru ietvaros. Kakliņu slīpēšanas rezultātā kloķvārpstas/virzuļa gājiens nedrīkst pārsniegt 80.00 mm.
- 35.2. Atļauta svāra izlīdzināšana, ja tās izpildījums nerada aizdomas par kloķvārpstas masas atvieglināšanu. Lai iztīrītu eļļas kanālus, atļauts pārveidot oriģinālos aizgriežņus.
36. Klaņi - sērijveida.
- 36.1. Atļauti divi modeļi (2101 un 21213), atļauta to apstrāde tikai svāra izlīdzināšanai, ja izpildījums nerada aizdomas par klaņu masas atvieglināšanu (vienam no uzstādītajiem četriem klaņiem jābūt neapstrādātam). Atļauti klaņi ar buksēm. Virzuļa pirksta un kloķvārpstas centru attālums 136.00 mm, aizliegts mainīt centru attālumu.
37. Virzuļi, to gredzeni, pirksti
- Sērijveida. To virsmas apstrāde ir atļauta tikai svāra izlīdzināšanai, ja izpildījums nerada aizdomas par atvieglināšanu (vienam no virzuļiem jābūt neapstrādātam). Virzuļa pirksts drīkst būt nostiprināts ar sprosta gredzeniem. Sērijveida virzulī, pirksta gultnē, atļauts ievirpot pirksta nostiprināšanai paredzētas sprosta gredzenu rievās.
- Virzuļa augstums no pirksta centra 38,0 mm.**
- TDMK rūpnīcas ražojuma virzuļa minimālais svārs 350grami.
38. Sadales vārpsta - sērijveida.
- 38.1. Atļauts viens modelis - 2101. Maksimālais vārsta pacēlums 9.728mm. **Bāzes diametrs 30,0mm ar pielaidi 0.10mm. Materiāls sērijveida bez ārējo virsmu apstrādes.**
- 38.2. Tehniska komisija pēc pārbaudes, sadales vārpstu var/drīkst paturēt padziļinātai pārbaudei **jeb aizvietot/ nomainīt uz citu analogu 2101 vārpstu.**

- 38.3. Vārstu atstarpes regulēšanas mehānisms – sērijveida.
- 38.4. Vārstu atsperes - sērijveida. (Atsperu vijuma diametri, ārējā 3,6mm, iekšējā 2,7mm)
- 38.5. Sadales vārpstas pievada zobrats – atļauts regulējams.

39. Eļļošanas sistēmas sūknis - sērijveida, atļauta apstrāde eļļas ražības un spiediena paaugstināšanai.

Atļauts eļļas uztvērējs ar modificētu uztvērēja korpusa „mīksto” galu.

Atļauts uzstādīt eļļas kanālu caurplūdes ierobežotājus (dīzes).

39.1. Aizdedzes sistēma - sērijveida, var būt elektroniska. Bez detonācijas devēja, bez papildus apgriezīgu impulsa devēja ārpus sērijveida aizdedzes sadalītāja korpusa, kā arī bez papildus elementiem, kas pieļauj elektronisku aizdedzes iestatījumu korekciju. Aizdedzes apstieidze atļauta tikai ar sērijveida centrālās un vakuuma membrānas ietekmi. Komutators un indukcijas spole brīva.

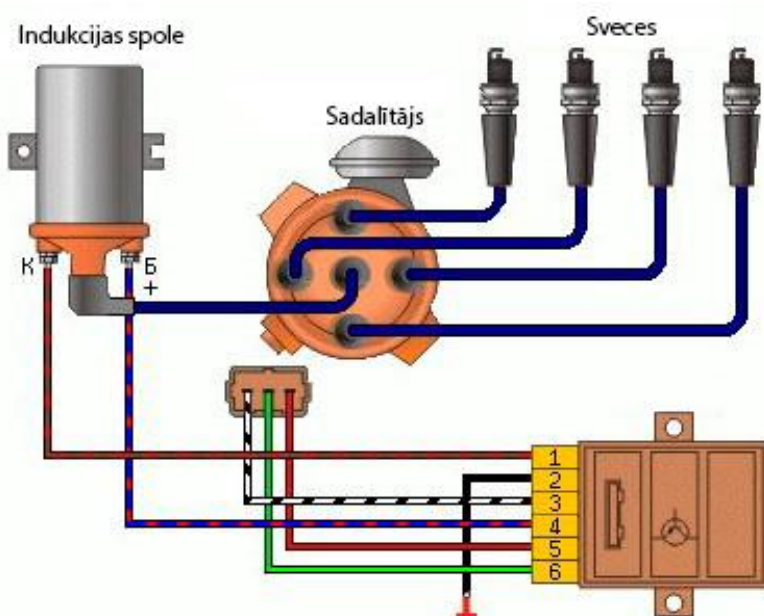

Elektroniskās aizdedzes shēma.

40. Dzinēja stiprinājuma veids

40.1. Motora stiprinājumu elastīgos elementus drīkst nomainīt ar citiem neatkarīgi no to materiāla ar nosacījumu, ka motora un pārnesumu kārbas atrašanās vieta netiek izmainīta.

40.2. Motoram atļauts papildus viens stiprinājums.

41. Degviela

41.1. Atļauts izmantot tikai mazumtirdzniecībā pieejamu sauszemes transporta 95e vai 98e markas degvielu.

41.2. Degvielai jābūt komerciāli iegādājamam benzīnam no degvielas uzpildes stacijas sūkņa, bez jebkādām piedevām, izņemot tās eļļojošās vielas, kas tam jau pievienotas.

- 41.3. Degvielai jāatbilst šādām specifikācijām: - 102.0 RON un 90.0 MON maksimums, 95.0 RON un 85.0 MON minimums.
- 41.4. Sporta degviela aizliegta.
- 41.5. E 85 degviela – aizliegta.
- 41.6. Sacensību laikā izlases kārtā tiek veikta degvielas paraugu noņemšana. Degvielas paraugi tiek nodoti sertificētai laboratorijai pārbaūžu veikšanai. Pārkāpumu atklāšanas gadījumā sods saskaņā ar sacensību nolikumu.
42. Gultņi
- 42.1. Automašīnas mezglos aizliegts uzstādīt citu tipu/veidu gultņus, aizliegts izmantot gultņus ar keramikas elementiem.
43. Dzinēja plombēšana.
- 43.1. Dzinēja plombēšanai - jābūt nodrošinātai iespējai noblombēt dzinēja bloku ar dzinēja galvu, minimums divās vietās izslēdzot jebkādu tā demontāžas /atvēršanas iespēju.
- 43.2. Dzinējam ir jābūt sagatavotam plombēšanai ierodoties uz sacensību pirmstarta tehnisko pārbaudi. Ir jābūt iespējai noplombēt dzinēja bloku ar kartera vāku vismaz divās vietās. Urbuma diametrs plombes vietai nedrīkst būt mazāks par 2mm.



- 43.3. Rekomendējamās plombju vietas dzinēja blokam ar dzinēja galvu.
- 43.4. **Katrai automašīnai/sportistam drīkst būt aktīvas divas plombes, ja ir veikta tehniskās komisijas pārbaude pirms dzinēja salikšanas, un aktīva viena plombe ja tehniskā komisija nav pārbaudījusi dzinēju pirms salikšanas.**
- 43.5. Jebkādā plombes bojājuma vai plombēšanas noteikumu pārkāpšanas gadījumā sportists zaudē iepriekš izcīnītos posma un kopvērtējuma ieskautes punktus **tekošajā sezonā.**
- 43.6. Plombes tiek reģistrētas tehniskajā komisijā un tiek veikts ieraksts arī a/m sporta tehniskajā pasē.
- 43.7. **Dzinējam kuram nav veikta tehniskās komisijas pārbaude pirms dzinēja salikšanas, tā ir jāveic 30 dienu laikā, pēc pēdējā sacensību posma. Šī noteikuma, punkta neievērošanas gadījumā, braucējs zaudē iepriekš izcīnītos kopvērtējuma ieskautes punktus, tekošajā sezonā. Ja šī pārbaude nav veikta un**

punkti ir anulēti, ar šādi plombētu un tehniskās komisijas nepārbaudītu dzinēju, piedalīties turpmākajās sacensībās aizliegts.

44. Elektrosistēma

- 44.1. Elektroiekārtas izpildījums – brīvs.
- 44.2. Ģenerators nedrīkst būt noņemts, drīkst aizvietot ar neoriģinālu, bet no sērijveida VAZ.
- 44.3. Jebkurā sacensību momentā automobiļa iedarbināšanai var tikt izmantota tikai uz tā uzstādīta akumulatora baterijas enerģija.
- 44.4. Visiem kabeļiem un vadiem jābūt labi izolētiem un droši nostiprinātiem. Galvenajām elektrības patērētāja ķēdēm (apgaismojums, salona ventilators, radiatora ventilatori, logu tīrītājs) jābūt apgādātām ar drošinātājiem, izņemot starteri, aizdedzi.

45. Autobiļa krāsojums un noformējums

- 45.1. Automašīnas krāsojumam un dažādu reklāmu izvietošanai uz tā ierobežojumu nav, ar noteikumu, ka netiek ierobežots vadītāja redzes lauks.
- 45.2. Uz automašīnas aizmugurējo durvju logiem abās pusēs jānorāda tikai pilota uzvārdu, minimālais burtu augstums 7 cm.
- 45.3. Priekšējā vējstikla augšējā josla 15 cm augstumā jāsaģlabā seriāla/sacensību sponsoru reklāmas izvietošanai. Uz priekšējā stikla, augšējā labajā stūrī jābūt starta numuram, minimālais ciparu augstums 20 cm, krāsa - luminiscējoša dzeltena.
- 45.4. Uz katru nākamo sacensību automašīnas starta numuri/krāsojums/uzlīmes pie nepieciešamības jāatjauno.